

**NEW**



少流量・高粘度対応

# 小型ベーンポンプ

VFP/VBPシリーズ



PAT.P

**工具不要** カンタン分解・洗浄  
(VFPシリーズ)



# 分解・洗浄の作業時間を大幅短縮！



## 特徴

- クランプをはずすだけで、分解・洗浄・メンテナンスができます。
- 低粘度液はもちろん高粘度液も移送できます。
- 自吸式ポンプなので呼び水がいりません。
- PTFE仕様も可能。

## 用途

食品工業 ジュース、酒、ビール、しょう油、味りん、液糖、調味液、豆乳、にがり、スープ etc...

化学工業 溶剤、薬液、樹脂、洗剤、シャンプー、リンス etc...

### 標準仕様

	VBP-8	VFP-10 VBP-10	VFP-15 VBP-15	VFP-20	VFP-25
吐出量(Max)	2.5	7	15	30	75
吐出圧力	Max. 0.5MPa				
回転数	Max. 900min(4P直結タイプはインバータにて制御)				
回転方向	軸部から見て右回転				

### 主要標準材質

ハウジング	アルミ
ケーシング	SUS304
ペーン	カーボン、PTFE
メタル	カーボン、PTFE、超高分子量PE
ローター	SUS304

## VFP型

### (ネジタイプ)ポンプ単体(10A、15A、20A)

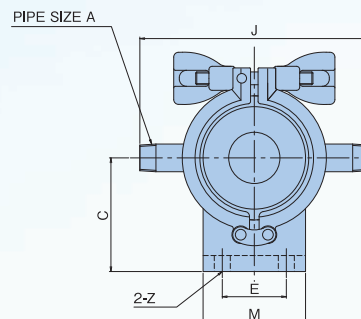
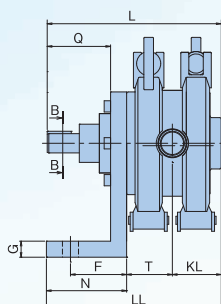
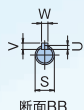

MODEL	A	C	Q	S	F	N	LL	L	E	M	J	KL	T	V	U	W	G	Z	重量
VFP-10	3/8"	71	39.5	φ12h6	35	50	109	108.5	40	64	143	30.5	28.5	4	2.5	4	10	φ10	2.2kg
VFP-15	1/2"	80	45	φ15h6	45	60	128	123	52	76	150	36	32	5	3	5	10	φ10	2.8kg
VFP-20	3/4"	90	64	φ23h7	45	60	144	158	77	101	216	47	37	7	3	8	10	φ10	5.1kg
VFP-25	1"	100	64	φ25	45	60	160.2	174	84	114	205	55	45	7	4	8	10	φ10	11kg

### (ヘルールタイプ)ポンプ単体(10A、15A、20A)

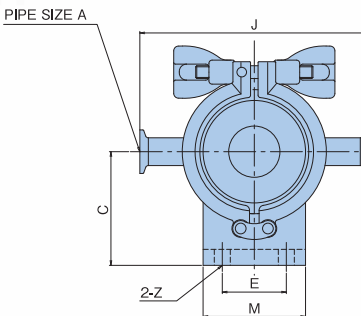
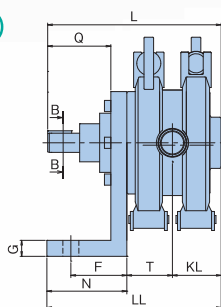
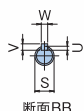

MODEL	A	C	Q	S	F	N	LL	L	E	M	J	KL	T	V	U	W	G	Z	重量
VFP-10	10A	71	39.5	φ12h6	35	50	109	108.5	40	64	143	30.5	28.5	4	2.5	4	10	φ10	2.2kg
VFP-15	15A	80	45	φ15h6	45	60	128	123	52	76	150	36	32	5	3	5	10	φ10	2.8kg
VFP-20	1S	90	64	φ23h6	45	60	144	158	77	101	182	47	37	7	3	8	10	φ10	5.1kg
VFP-25	1S	100	64	φ25	45	60	160.2	174	84	114	205	55	45	7	4	8	10	φ10	11kg

### 4Pモータ直結

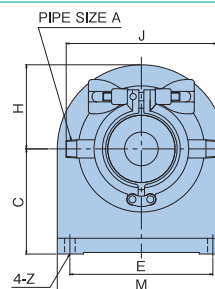
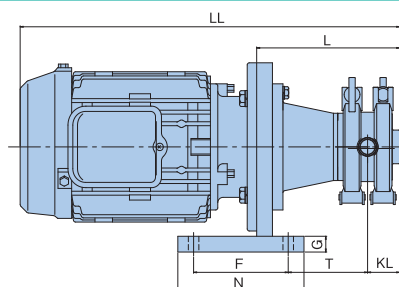

MODEL	A	C	F	N	LL	L	E	M	H	J	KL	T	G	Z	モーター	重量
VFP-10	3/8"	100	90	120	361	136	136	160	80	143	30.5	75.5	15	φ10	0.4kW	12.6kg
VFP-15	1/2"	125	90	120	406	149	176	200	100	150	36	83	15	φ10	0.75kW	19.4kg
VFP-20	3/4"	120	115	145	454	200	170	200	100	216	47	123	15	φ10	1.5kW	30.1kg
VFP-25	1"	150	120	150	516.5	226	220	250	125	205	55	141	15	φ12	2.2kW	38.5kg

# 毎日分解が必要なプロセスで威力を発揮します。

## 性能曲線

■ VBP-8

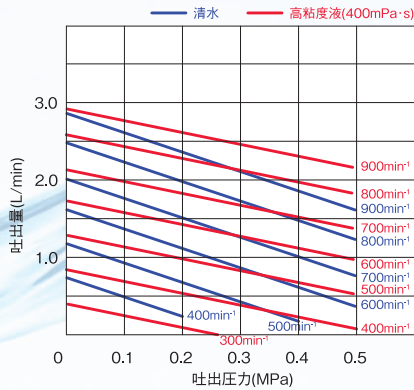

■ VFP/VBP-10

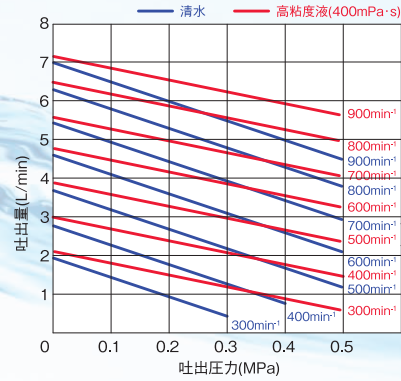

■ VFP/VBP-15

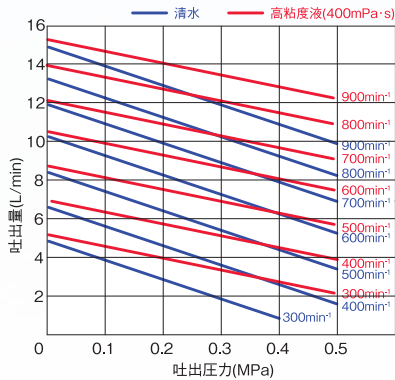

■ VFP-20

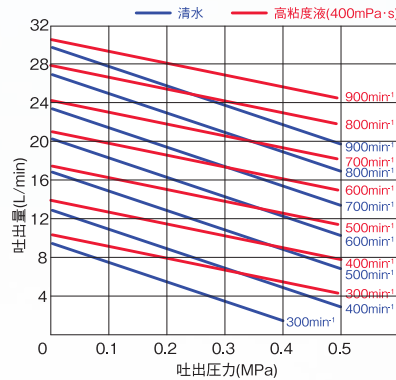

■ VFP-25

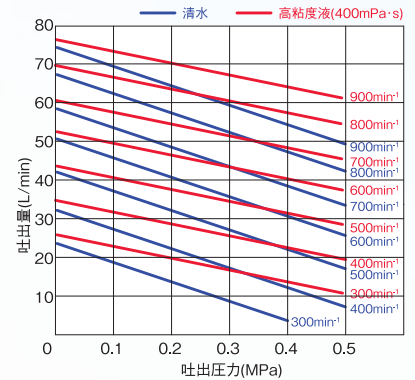

## VBP型

(ボルトタイプ)ポンプ単体(8A、10A、15A)

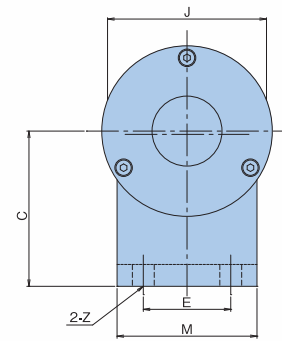
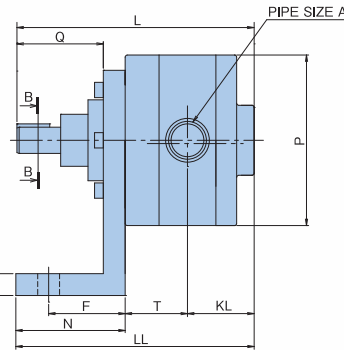
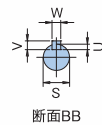

MODEL	A	C	Q	S	F	N	LL	L	E	M	J	P	KL	T	V	U	W	G	Z	重量
VBP-8	1/4"	71	37	φ10h6	35	50	99	96	40	64	65	φ67	26	23	4	2.5	4	10	φ10	1.5kg
VBP-10	3/8"	71	39.5	φ12h6	35	50	109	108.5	40	64	75	φ78	30.5	28.5	4	2.5	4	10	φ10	2.2kg
VBP-15	1/2"	80	45	φ15h6	45	60	128	123	52	76	84	φ88	36	55	5	3	5	10	φ10	2.8kg

## 4Pモータ直結

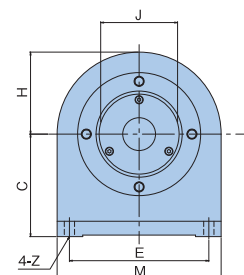
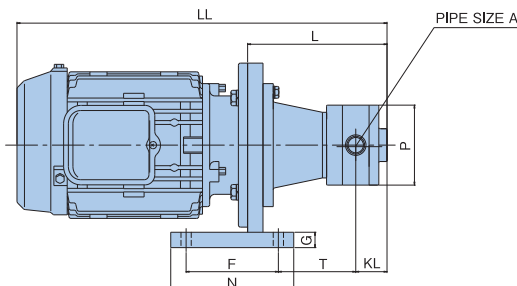

MODEL	A	C	F	N	LL	L	E	M	H	J	P	KL	T	G	Z	モーター	重量
VBP-8	1/4"	100	90	120	352	119	136	160	80	65	φ67	26	63	15	φ10	0.2kW	7.2kg
VBP-10	3/8"	100	90	120	361	136	136	160	80	75	φ78	30.5	75.5	15	φ10	0.4kW	12.6kg
VBP-15	1/2"	125	90	120	406	149	176	200	100	84	φ88	36	83	15	φ10	0.75kW	19.4kg

## ご照会に際して

お見積り等のご照会に際しては、下記事項をお知らせいただければ幸いです。  
(おわかりになる範囲でご記入ください)

移送対策	物質名			
	物質の状態	液体	ケーキ状	流動性のある固体
	温度	常用	℃ / 最高	℃
	洗浄	なし	あり(℃)	(温水 CIP SIP ベイパー)
	比重	(at ℃)		
	粘度	mPa·s(at ℃)		
	固形物の混入	なし	あり(性質 粒度 含有率 %)	
	腐食性	なし あり		

ポンプの仕様	吐出量	L/min	m <sup>3</sup> /Hr
	吐出圧力	m	Mpa
	吸入圧力	押し込み(+) m	吸い上げ(-) m

モーターの仕様	電源	V	Hz	屋内・屋外
	型式	全閉外扇	安増防爆	耐圧防爆
	駆動方式	Vベルト	減速機	無段変速機 インバータモーター

接続管	吸入側管口径	
	吐出側管口径	

### 配管図



### 安全に関するご注意

ご使用になる前に必ず「取扱説明書」をよくお読みいただき、正しくご使用ください。

- 本カタログの記載内容は予告なく変更することがあります。
- 本カタログ記載内容の無断転載はかたくお断りいたします。

**FUKKO** pump 伏虎金属工業株式会社

本社・工場 〒640-8324 和歌山県和歌山市吹屋町2丁目33番地  
TEL.(073)424-8155 FAX.(073)426-0710  
東京営業所 〒104-0032 東京都中央区八丁堀4-9-6 塩部ビル3F  
TEL.(03)3553-0351 FAX.(03)3553-0352  
大阪営業所 TEL.(06)4803-6644 FAX.(06)4803-6511  
粉河工場 TEL.(0736)73-6161 FAX.(0736)73-7110

E-mail:fukkopump@fukko.com  
<http://www.fukko.com/>

ISO 9001:2008  
認証事業所:本社

